

DREO

スマホ対応スマートサーキュレーター
PolyFan 513S

ユーザー マニュアル

www.dreo.com

何かお困りですか？

当社のカスタマサポートにお問い合わせください。



support.jp@dreo.com



www.dreo.com

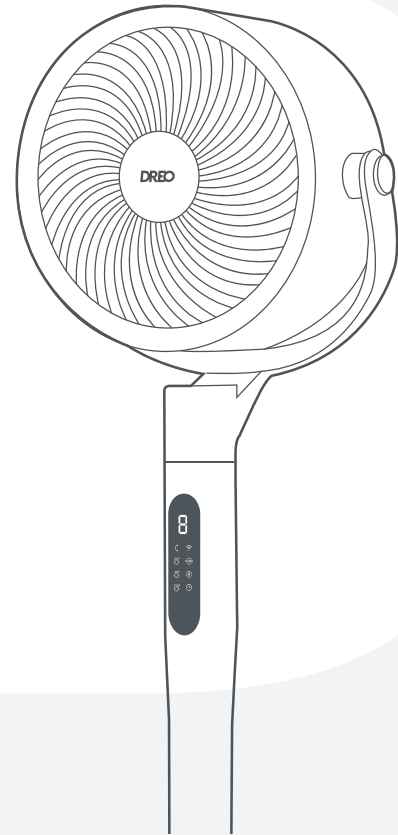

//

DREO!

をご購入頂き、
ありがとうございます!

当社は、皆様からのご支援に支えられています。
当社のモノづくりへの喜びを、当社製品を通して皆様と共有できたら幸いです。

保証延長サービス

12か月間の国内安心保証を提供しており、
製品使用中は何かございましたら、お気軽にご連絡ください。製品登録
済みの場合は、さらに18か月間の保証延長サービスを提供いたします。



support.jp@dreo.com



www.dreo.com

CONTENTS

安全上のご注意

01

01

安全上のご注意

1-2

02

サーキュレーター台座
(ベース)の組立て方

3-5

03

サーキュレーター台座
(ベース)とPOLYFAN 513S
の接続方法

6

04

サーキュレーター台座
(ベース)について

7-8

05

サーキュレーター台座
(ベース)の使用方法

9-12

06

クリーニングとメン
テナンス

13-15

07

よくあるご質問

16

08

DREOアフターサービス

17



電気製品を使用するときは、感電や人身事故の危険を減らすため、次の基本的な注意事項を厳守してください。



動作中は吸気口を塞がないでください。



ファンヒーターは、可燃物の近くで使用しないでください。

安全上のご注意

1. 本機器はユーザーマニュアルに記載された方法でのみ使用してください。ユーザーマニュアルで推奨されないその他の使用法は、火災、感電、怪我の原因となることがあります。ガードを外す前に、ファンの電源接続を外してください。
2. 本機器は、身体能力、感覚、知力が低下している方や、経験と知識のない方(子どもを含む)が使用することを想定していません。このような方が本機器を使用するときは、必ず安全に責任を持つ方が監督し、適切な指示を与えてください。お子様为本機器で遊ばないように、しっかりと目を配る必要があります。

使用上の注意事項

1. 本機器は水平で乾いた表面に置いて使用してください。
2. 水やその他の液体に浸さないでください。
3. 本機器は必ずベースを設置した状態で使用してください。
4. 動作中に指、鉛筆、その他の物体をグリルに挿入しないでください。
5. 本機器を分解、修理、改造しないでください。修理点検は有資格の担当者に依頼してください。

電気の安全

1. 本機器に表示された電源電圧を使用してください。
2. グリルを外す前に、ファンをオフにして、電源接続を外してください。
3. 本機器を長時間使用しない場合や、清掃する場合は、必ず電源接続を外してください。
4. 電源を接続したり外す場合は、乾いた手で行ってください。電源コードやプラグが破損している場合は、ファンを使用しないでください。ファンを破棄するか、公認のサービス業者へ返却して検査および/または修理を依頼してください。カーペットの下に電源コードを這わせしないでください。電源コードへ絨毯、テーブルクロ
5. ス、その他類似の敷物をかぶせないでください。電源コードは家具や器具の下を這わせしないでください。電源コードは散らかっている場所やつまづきやすい場所を避けて使用してください。

警告:

火災や感電の危険を避けるため、ファンは半導体温度調整機器と共に使用しないでください。
警告 - 電源コードが破損した場合は、危険を避けるため、製造元、サービス代理店、または同様の資格を持つ技術者に交換を依頼してください。

**本機器は、家庭用です。
この取扱説明書をよく読み、
大切に保管してください。**

リマインド



定期的な点検し、次のような兆候が見られたら、よくある質問を参照するか、当社カスタマーサポートにご連絡ください。

- ・電源コードまたはプラグが破損している。
- ・大きな音、異臭、過度の発熱が発生する。

仕様

型番	DR-HAF003S
入力	AC 100V 50/60Hz
定格消費電力	36W
リモコンバッテリー	CR2025 3V

サーキュレーター台座 (ベース) の組立て方

02

組立方法

本機器を初めて使用する場合は、以下の手順に従ってラップを取り外し、各部を組み立ててください。

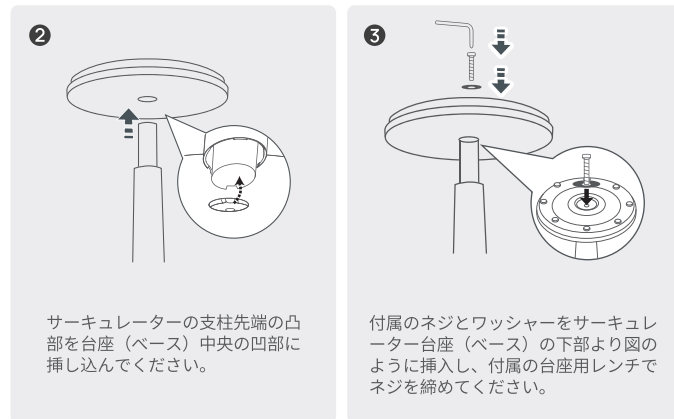
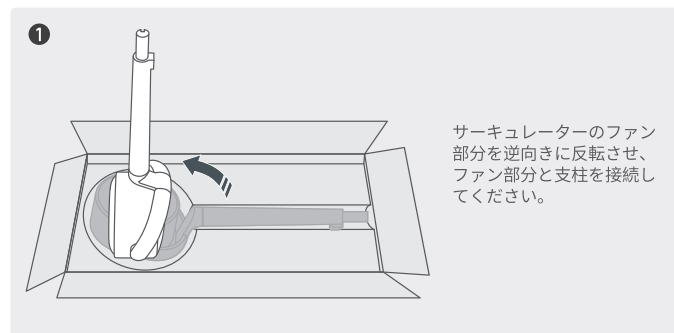

4



サーキュレーターを据え置き、
本体上部を抑えながら、高さ調整
ボタンを反時計回りに回転させ、
お好みの高さに調節してください。

5

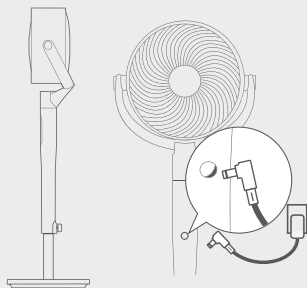

高さ調整ボタンを時計回りに回
転させ、支柱を固定します。
その後、電源プラグをコンセン
トに接続してください。
(電源プラグは、サーキュレー
ター本体の裏側にあります。)

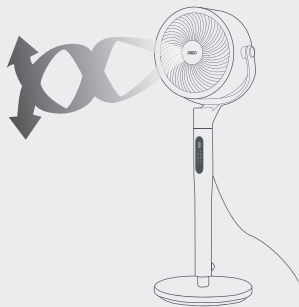

ご注意

サーキュレーター本体を土台
(ベース)に取り付けられない状
態でのご使用は絶対にお止め
ください。

梱包物一覧

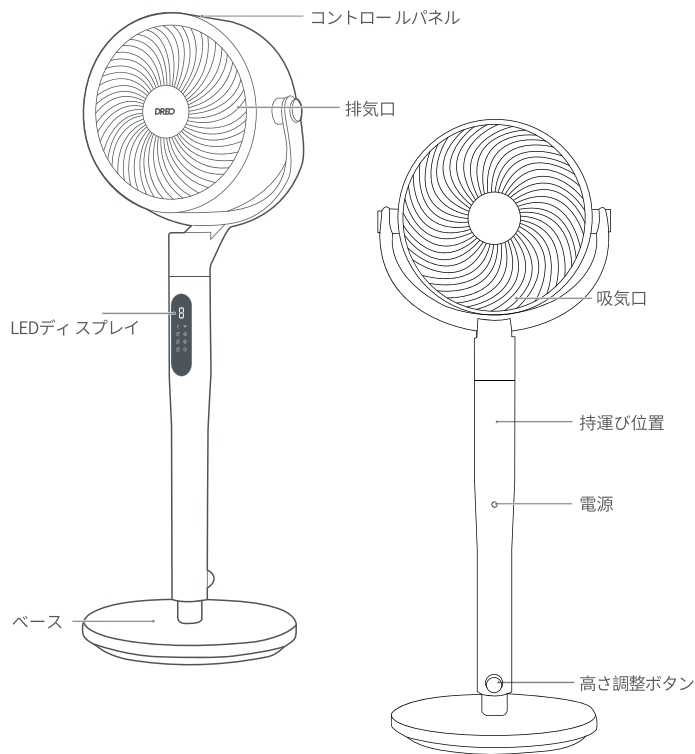

リモコン
(バッテリー付属)

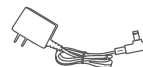

電源アダプター



ワッシャー



台座用ネジ



台座用レンチ



ドライバー

サーキュレーター台座 (ベース) とPOLYFAN 513S の接続方法

03



アプリ操作にて本製品をご使用いただく前に、左記のQRコードまたは、アプリストアにて『Dreo』と検索いただき、アプリをダウンロードしてください。



PolyFan 513Sを選択いただき、サーキュレーターとアプリを接続してください。



DreoのアプリではAmazon AlexaやGoogleアシスタントなどのスマートデバイスとの接続も可能です。アプリのガイダンスに沿って設定を行ってください。

注記:Dreoへのアカウント登録が必要になります。

- 1 Dreo製品を起動させ、アプリのガイダンスに沿ってアカウント作成やログイン設定を行ってください。
- 2 スマホ等のモバイル端末のBluetoothをONにして、サーキュレーターとアプリ接続してください。
- 3 首振りボタンを約  5秒間ほど長押しするとWi-Fi接続設定が開始されます。
(注記:ペアリング中、WiFi アイコンは点滅し続けます。)
- 4 デバイスの追加 をタップし、PolyFan 513S を選択します。
- 5 アプリのガイダンスに沿って、Wi-Fi接続を行ってください。
- 6 設定完了後、アプリにて製品の操作が可能になります。
(注記:再びネットワーク設定をする場合、再度ボタンを約5秒間ほど押し続けてください。)

サーキュレーター台座 (ベース) について

04

コントロールパネル



電源ボタン

- ・電源をオン/オフします
- ・10秒間ほど長押しすると、出荷時の初期設定にリセットできます。



風量調節ボタン (+)

- ・風量レベル (8段階調節可能)
- ・ターボモードOFF



風量調節ボタン (-)

- ・風量レベル (8段階調節可能)
- ・ターボモードOFF



5s for WiFi

左右首振り

- ・(0°~120°4段階) 水平方向への送風
- ・約5秒間ほど長押しするとWi-Fiネットワークとペアリングを開始します



上下首振り

- ・(90°) 上下方向への送風
- ・3秒間長押しミュート/ミュート解除

注記:

デフォルトではミュートになっています。ボタン音をオンにするには、Dreoアプリにアクセスしてください。

LEDディスプレイ



サーキュレーター台座 (ベース) の使用方法

05

タワーファンを快適に 使用するヒント

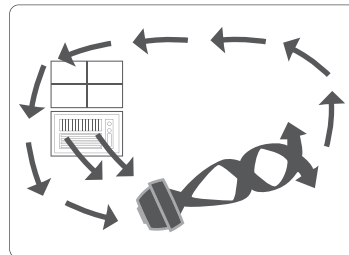

夏季

エアコン使用時に併用いただくと、お部屋の空気循環を促し、冷房効率も上昇します。

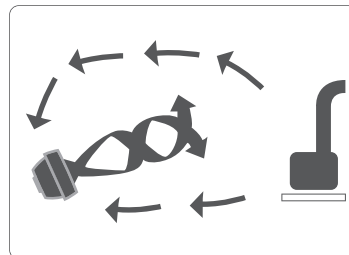

冬季

ヒーターなどと併用してお使いいただくと効率的に暖房を行えます。

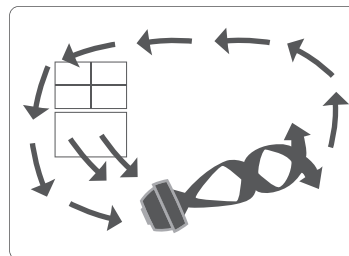

春・秋

常に新鮮な空気の循環を促し、快適な生活空間にてお過ごしいただけます。

基本操作

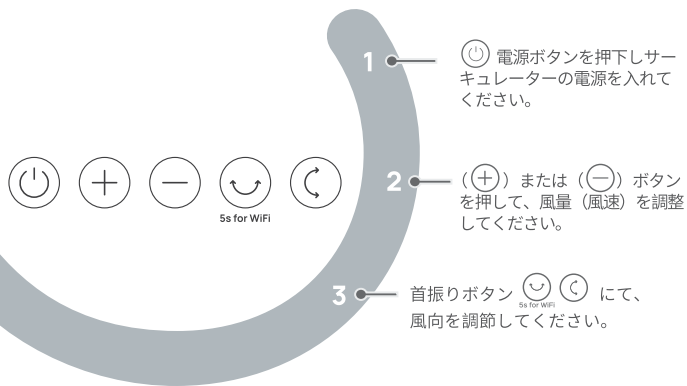

動作モード (リモコンの を押してください。)

- 送風モード**
ファンは一定速度で動作します。
- 自動モード**
ファン速度は周囲温度に合わせて自動調整されます。
- ターボモード**
パワフルな送風を行います。
- リズムモード**
※Dreoアプリのみ設定可能です。
ファンは速度を交互に切り替えて動作します。
- カスタムモード**
※Dreoアプリのみ設定可能です。
室温や使用時間に応じて風速・風量が最適化されます。

- おやすみモード**
※Dreoアプリのみ設定可能です。
ファン速度が30分ごとに下がっていきます。
速度は最大2レベル低下し、レベル1の場合は変化しません。
レベル8の場合: 8 → 7 → 6
レベル7の場合: 7 → 6 → 5
レベル6の場合: 6 → 5 → 4
レベル5の場合: 5 → 4 → 3
レベル4の場合: 4 → 3 → 2
レベル3の場合: 3 → 2 → 1
レベル2の場合: 2 → 1
レベル1の場合: 1

その他の機能

- タイマー**
ファンがオンの状態でタイマーボタンを何度も押し、タイマー(1-8時間)を設定します。タイマーが終了すると、ファンは自動的に動作を停止します。キャンセルする場合は、タイマーを0時間に設定します。
注記:タイマーを有効にした3秒後に表示はファン速度に戻ります。
- チャイルドロック**
左右首振り・上下首振り ボタンを同時に押下するとチャイルドロックのON/OFFの切替えが可能です。
注記:チャイルドロックの操作はリモコン及びアプリからはできません。Wi-Fiを再接続もしくは、出荷時の状態にリセットを行うとチャイルドロックもオフになります。
- メモリー**
ファンがオフの状態から電源へ接続してオンになると、前回の設定で動作します(タイマー設定を除く)。
- ソフトウェアアップデート**
サーキュレーターをより効果的にご使用いただくため、定期的にソフトウェアをアップデートしてください。
・アップデート中はディスプレイに「U」が表示されます。
・アップデートが完了するまでは他の操作を行わないでください。
- ディスプレイの自動電源OFF**
通常モード時は約1秒後に自動的にディスプレイの表示が消えます。(スリープモード時は、約5秒後に画面がOFFになります。)
任意のボタンをタップすると再び表示されます。
機能設定をOFFにする場合は、アプリより設定を変更してください。

リモコン

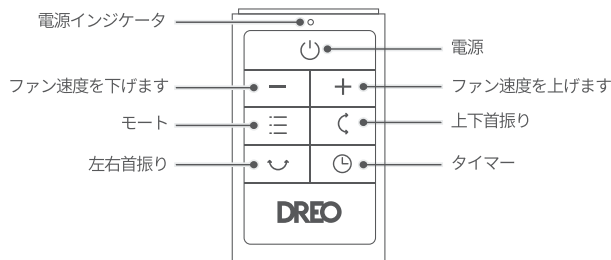

電池の交換

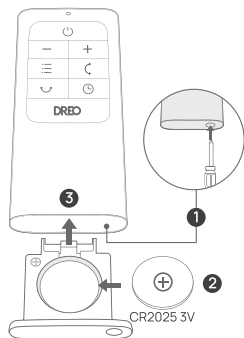

- 1 ロックボタンを押すと、電池ホルダーが飛び出します。
- 2 同じ種類の電池で、(+)面を上にして交換してください。
- 3 しっかりと固定されるまで、ホルダーを押し込んでください。

注記:
リモコンのインジケータが点灯しなくなった場合は、電池を交換して下さい。



警告

化学物質による火傷の危険性 電池はお子様の手の届かないところに置いてください。

本製品には、リチウムボタン電池/コイン電池が使用されます。新品のリチウムボタン電池や使用済みのリチウムコイン電池を飲み込んだり、体内に混入すると、重度の内部火傷を起こし、最短で2時間で死に至る恐れがあります。電池ボックスは必ず完全に固定してください。電池ボックスが確実に閉まらない場合は、製品の使用を中止し、電池を取り外して、お子様の手の届かないところに保管してください。電池を飲み込んだり、体内に混入した可能性がある場合は、ただちに医師の診断を受けてください。

電池は、お子様の手の届かないところで保管、適切に廃棄してください。

クリーニングとメンテナンス

06

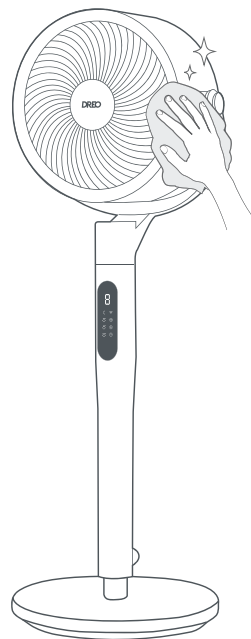

表面

柔らかい、乾いた布で埃を丁寧に取り除いてください。

台座（ベース）

台座（ベース）を解体する場合は組立て時と逆の手順で行ってください。



注意

1. 清掃やメンテナンスの前に必ずファンの電源コードを外してください。
2. 水没させたり、モーターハウジング内に浸水させないでください。
3. ファンの清掃時は化学薬品を使用しないでください。
4. 冷たい乾いた場所に保管し、覆いをかけて埃から守ってください。



警告

製品のメンテナンスや清掃等を行う場合は、感電やその他の事故等を防ぐため、必ず電源を切った上でコンセントを抜いたことを確認してください。

1

Front

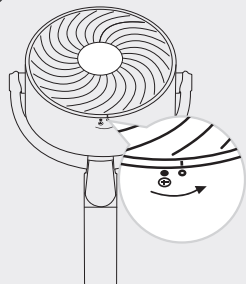

Rear

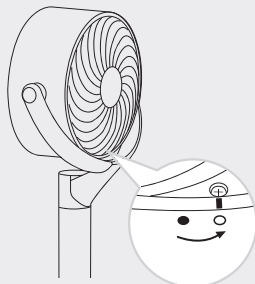

羽根（ファン）のカバーを取り外す場合は、前方部分と後方部分のネジを外し、カバーを反時計回りに、まわしてください。

2

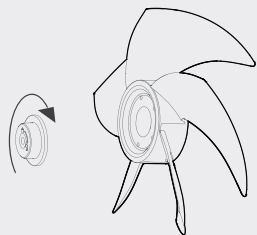

図のように回転させキャップを外し、シャフトから羽根（ファン）部分を取り外してください。

3

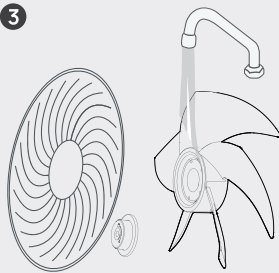

キャップ、羽根、カバーを水洗いもしくは、濡らした布巾などでしっかりと拭いてください。

4

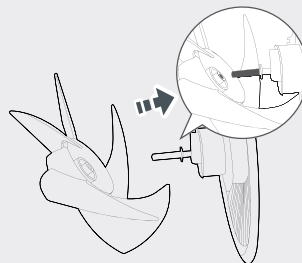

各パーツをよく乾かし、元の位置にしっかりと装着し直してください。

5

Front

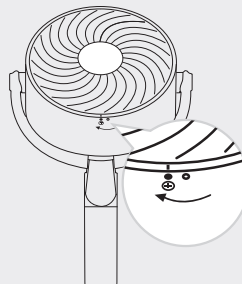

Rear

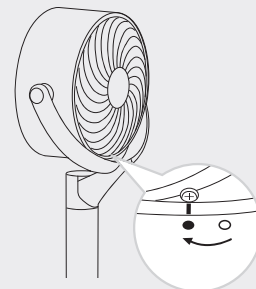

前方と後方のカバーをそれぞれ所定の位置に合わせ、カバーを時計回りにまわし取り付けてください。

電源が入らない

- 1.コンセントがしっかりと差込まれているかをご確認ください。
- 2.使用いただいているコンセントの電圧が正しいかを合わせてご確認ください。

サーキュレーターがぐらぐらします。

- 1.平らな床面等に設置し直してください。
- 2.組立て方に間違いがある場合、ぐらつきの原因になります。取扱説明書の3・4ページをご一読の上、再度組立て方法をご確認ください。

サーキュレーターからノイズがします。

- 1.サーキュレーター本体を平らな場所に設置してください。
- 2.通風口に何かを挿し込まれてないか、通風口の前に何かを置かれていないかをご確認ください。

もし問題が解決しない場合、カスタマーサポートにお問い合わせください
(17 ページを参照)。

30ヶ月保証

本製品は、購入日から12カ月間、Dreoの保証対象となります。製品登録済みの場合は、さらに18カ月間の保証延長サービスを提供いたします。

以下の場合、保証は適用されません。

- 事故、誤用、または適正な資格を持たない人が行う修理。
- 機器の改ざん、または商用目的のための利用。
- 通常の消耗する可能のある部品に生じる摩耗や破損。
- 無理な力を加えたりすることや、外的な影響による損傷。
- 不適切な電源への接続や、正しい手順を無視するなど、取扱説明書の内容を守らないこと
によって生じる損傷。
- 部分的に、または完全に本機器を分解した場合。
- 本機器、または本機器のいずれかの部品の輸送により、またはドレオ (Dreo) が認定し
ていない技師が行った修理、整備、または改変により、またはその結果として生じた欠陥。

弊社がアフターサービスを提供できるのは、弊社また弊社が認定した販売店・小売業者
が販売した製品に限られます。これら以外の場所で本機器をご購入いただいたとき、返
品や保証に関するお問い合わせは、購入先にお願いします。

ご連絡ください

Model No.: DR-HAF003S
Rev_1.0_JP

 support.jp@dreo.com  www.dreo.com

 Shenzhen Hesung Innovation Technology Co., LTD

 26F, Bldg A7, Creative City, Shenzhen, China



中国製 株式会社WEIYE

